

Profil

- Modèle extrêmement robuste à boîtier en métal
- Arbre creux jusqu'à 35 mm Ø
- Compteur à 4 ou 5 digits
- À fonction mise à zéro
- Levier de serrage intégré au modèle
- En option avec arbre d'entraînement acier inox
- Sens de comptage inversible

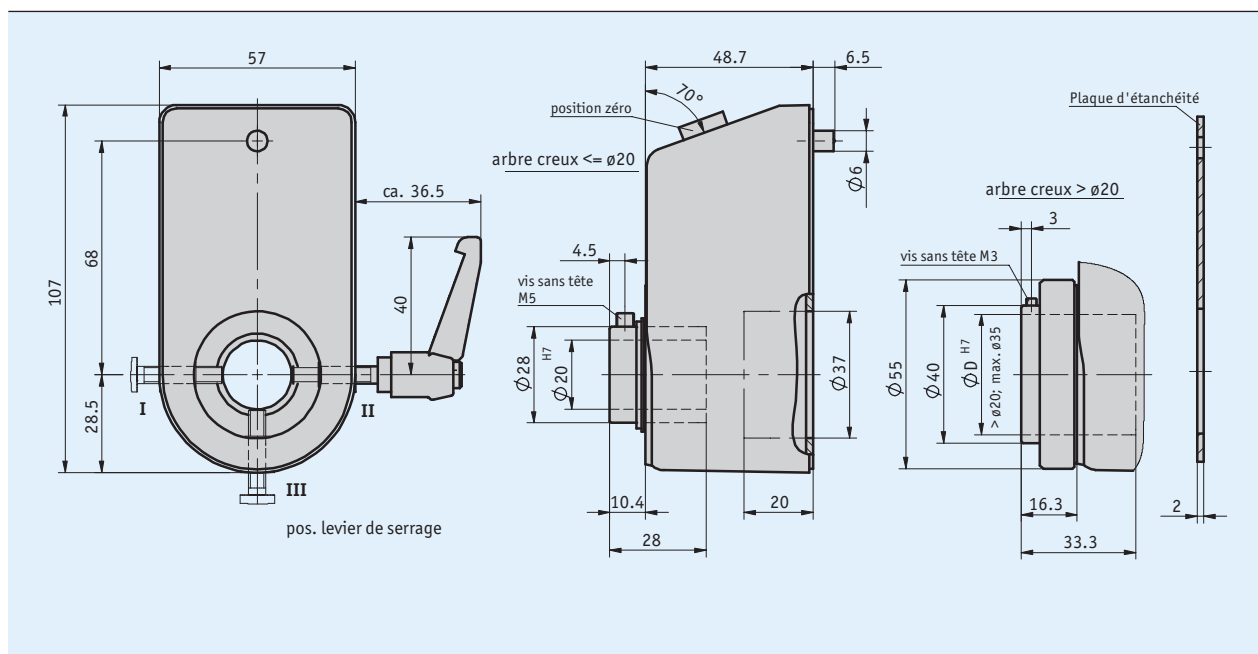

Données mécaniques

Caractéristique	Caractéristiques techniques	Complément
Boîtier	zinc moulé sous pression	
Plaque de mesure	4 décades, lecture détaillée	
Hauteur de chiffres	~4.5 mm	
Poids	0.07 kg	

■ Régime max.

Affichage (après le 1er tour)	Régime max. [tr/min] avec position zéro	Régime max. [tr/min] sans position zéro
(0)0010	500	500 (1200)
(0)0020	250	500 (600)
(0)0025	200	480
(0)0030	165	400
(0)0040	125	300
(0)0050	100	240
(0)0060	85	200
(0)0080	60	150
(0)0100	50	120

Formule:

avec position zéro

$$\text{régime max.} = \frac{5000}{\text{affichage après 1ère rotation}}$$

sans position zéro

$$\text{régime max.} = \frac{12000}{\text{affichage après 1ère rotation}}$$







Nombre de tours >500 tr/min à faire fonctionner uniquement pour peu de temps.

Conditions ambiantes

Caractéristique	Caractéristiques techniques	Complément
Température ambiante	0 ... 80 °C	

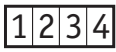
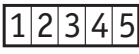
Commande

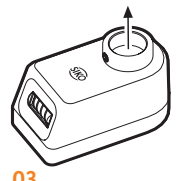
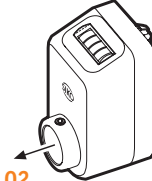
■ Indication relative à la commande

Afficheur	Position de montage avec position zéro		Position de montage sans position zéro		Sens de comptage
 	 01	 03	 02	 04	

Remarque : les mises en évidence oranges sont des caractéristiques relatives à la commande.

■ Tableau de commande

Caractéristique	Références	Spécification	Complément	
Position de montage	01	A	avec position zéro	voir symboles pour position de montage
	02		sans position zéro	voir symboles pour position de montage
	03	B	avec position zéro	voir symboles pour position de montage
	04		sans position zéro	voir symboles pour position de montage
Compteur/chiffres	4	C	4 décades	
	5		5 décades	
Affichage après 1ère rotation	...	C	10, 15, 16, 20, 25, 30, 40, 50, 60, 80, 100 autres sur demande	
Point décimal	0	D	0 = 00000	uniquement avec 5 décades
	1		1 = 0000.0	
	2		2 = 000.00	uniquement avec 5 décades
	3		3 = 00.000	uniquement avec 5 décades
	4		4 = 0.0000	uniquement avec 5 décades
Sens de comptage	i	E	valeurs croissantes dans le sens horaire	
	e		valeurs croissant dans le sens anti-horaire	
	e/i		réglable par le client	en ouvrant le boîtier
Arbre creux/diamètre	...	F	35, 25, 20, 19	
	...		VA20	acier inoxydable
	...		RH10, RH12, RH14, RH16, RH18	douilles de réduction
Couleur	0	G	orange RAL 2004	
	S		noir RAL 9005	
Levier de serrage/position	OKL	H	sans levier de serrage	
	I		position I	
	II		position II	
	III		position III	

■ Clé de commande

DA08 - - - - - - - -

Étendue de la livraison: DA08

Accessoires, voir:
Douille de réduction RH

www.siko-global.com