

## Chariot RWB

### le jeu de construction pour les fixations de moteurs

pour la marche de moteurs au banc de test de puissance ou sans charge  
stable, insensible aux vibrations, modulaire, réemployable

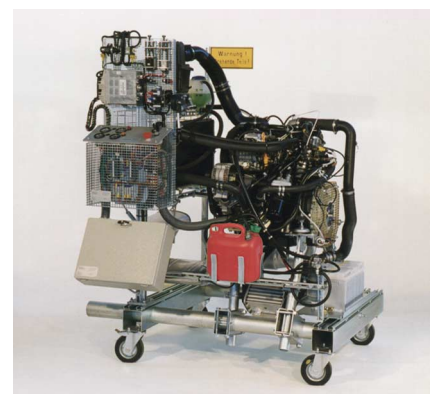

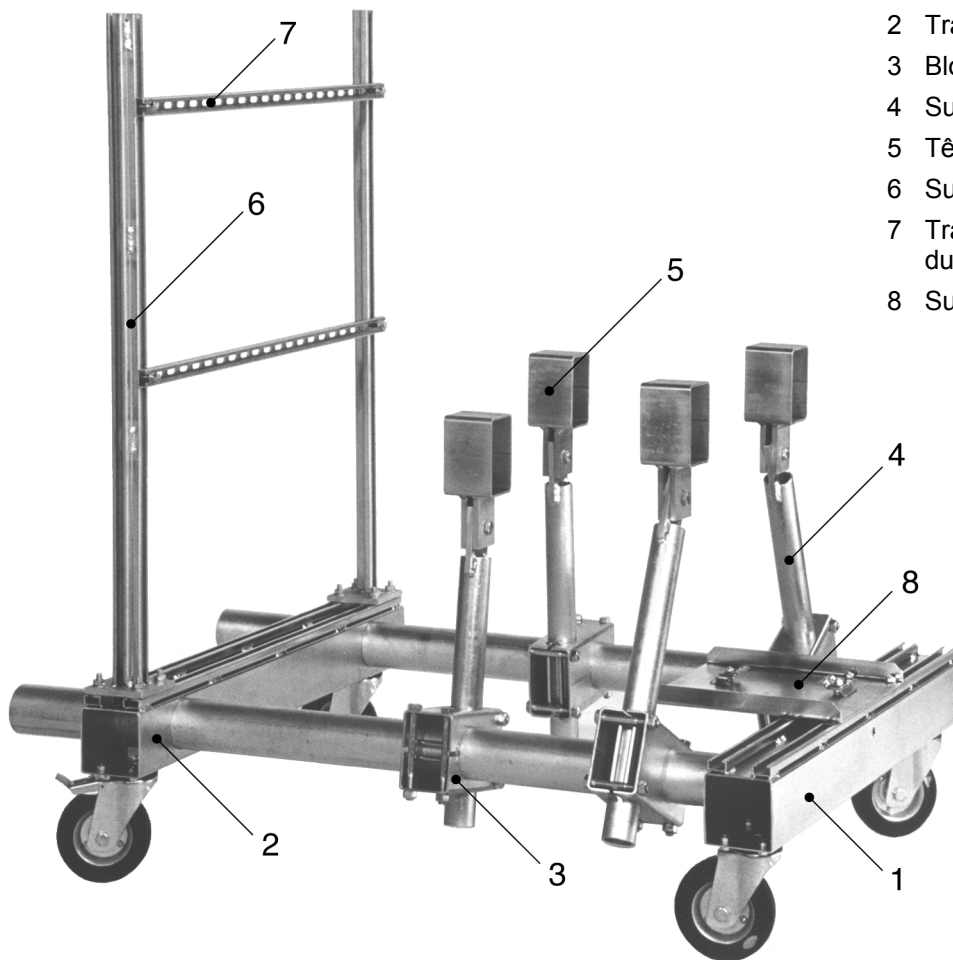

- 1 Cadre de base
- 2 Traverse ajustable
- 3 Bloc de serrage
- 4 Support moteur
- 5 Tête de support rectangulaire
- 6 Support du radiateur
- 7 Traverse de support du radiateur
- 8 Support de batterie

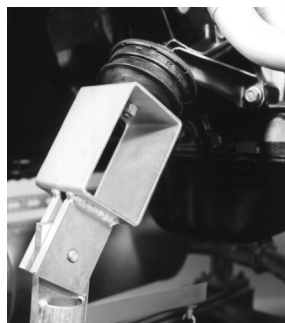
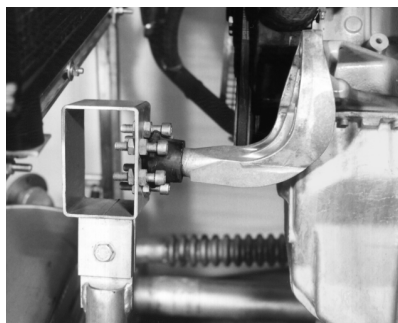

Nous pouvons livrer des têtes de support en forme d'équerre à la place des têtes de support rectangulaires.

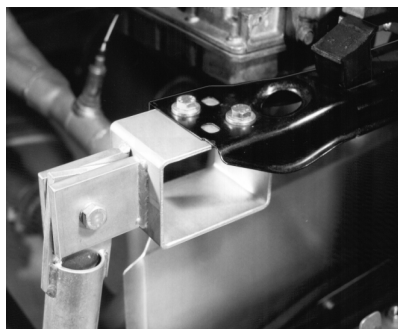

Les têtes de support rectangulaires peuvent être utilisées de manières multiples.

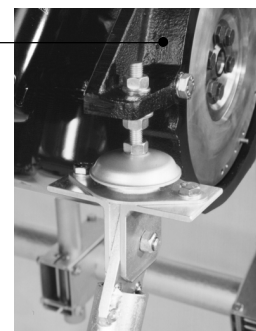
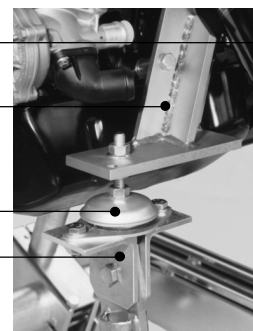

- Bride moteur
- Support repose-moteur
- Amortisseur de vibrations
- Support en forme d'équerre